

Follow these instructions  
and we've . . .

# Gotcha!

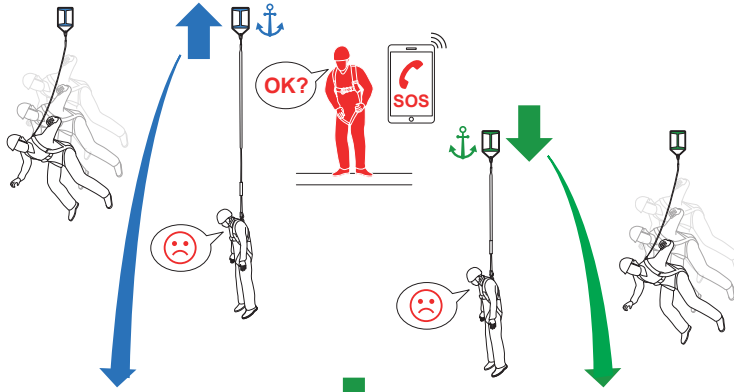

**1**

**2**

**3**

**4**

**5**

**6**

**1**

**2**

**3**

**4**

**5**

**6**

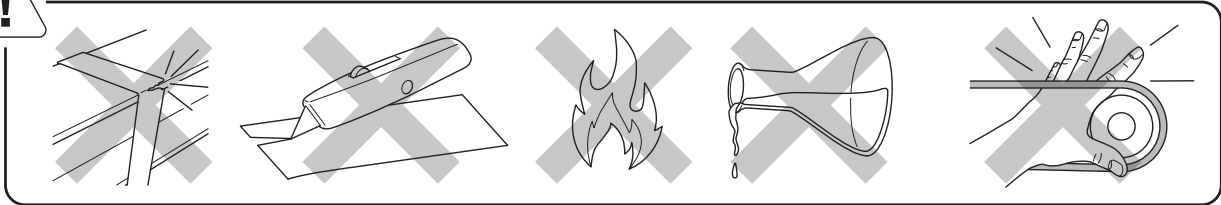
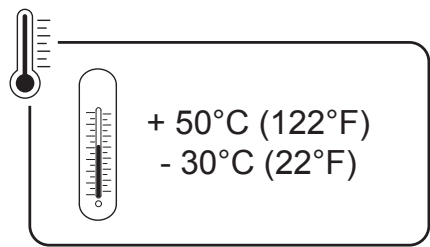
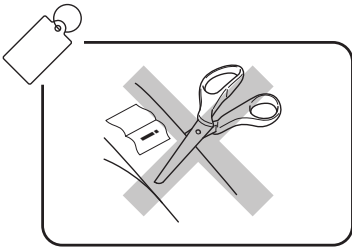
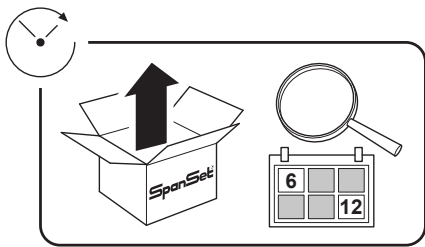

25

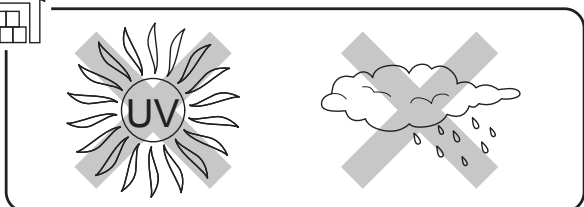
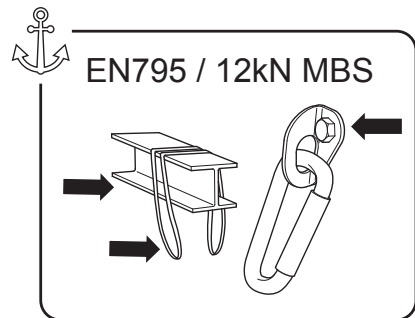
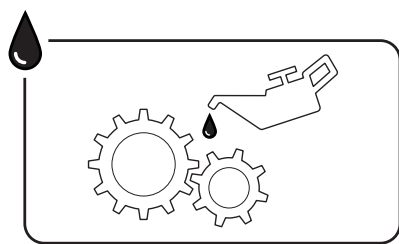
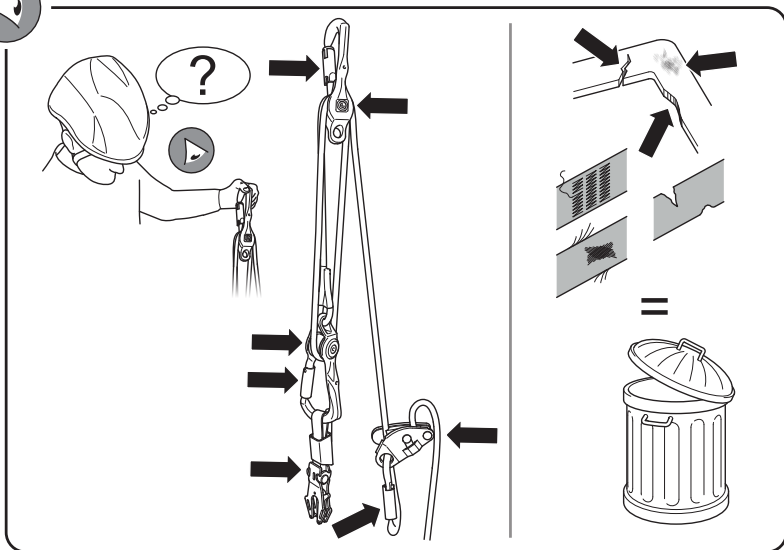
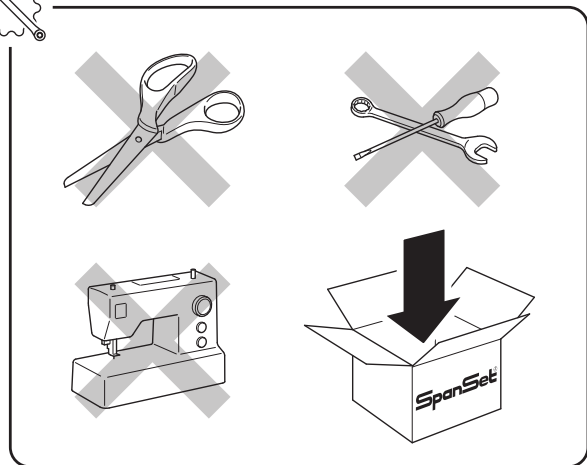
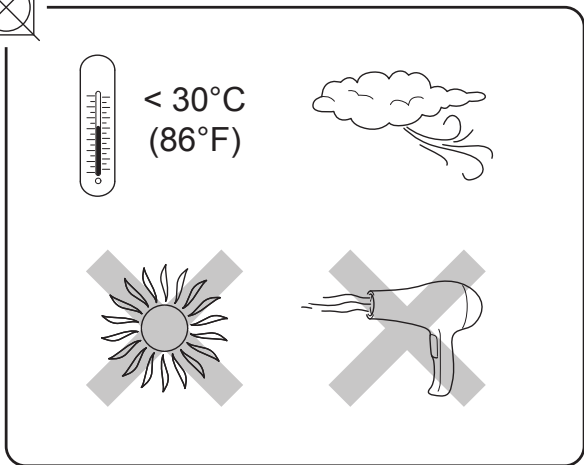
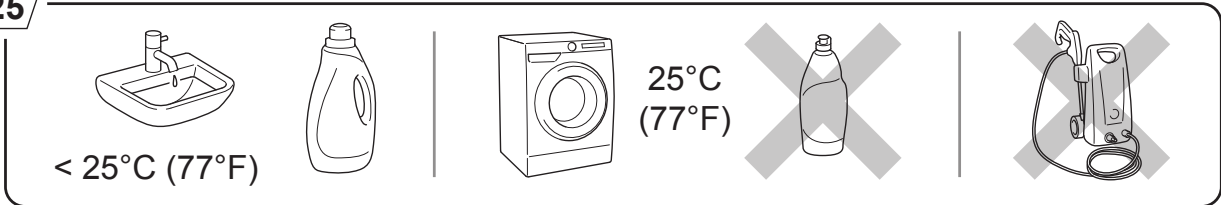

== SpanSet®

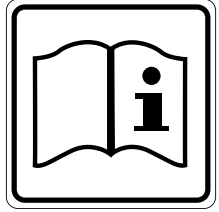

---

## GOTCHA2 Rescue Kit

---

---

**GB**

-----  
**DE**

-----  
**ES**

-----  
**FR**

-----  
**IT**

-----  
**NL**

-----  
**NO**

-----  
**PL**

---



GB

## **GOTCHA2 Rescue Kit User Instructions**

SpanSet UK Limited, Telford Way, Middlewich, Cheshire, CW10 0HX, United Kingdom. +44(0)1606 737494  
spanset.co.uk

The Gotcha Kit is a rescue kit designed for retrieval of persons suspended in a fall arrest harness. The product must not be overloaded or used outside its field of application. It is not meant for lifting goods or equipment.

It is essential that the rescuer wears a full body fall arrest harness with front attachment point, and that he/she makes themselves safe by attaching themselves to an anchor point with a fall arrest lanyard.

Both the rescuer and rescuee must be wearing a full body fall arrest harness or rescue harness.

Always communicate with the casualty during the rescue.

Ensure a clear path is available to lift or lower the casualty.

Use of this equipment is inherently dangerous, and prior to use you must:

- Read the User Instruction Manual
- Be trained in the correct use of the product
- Familiarise yourself with the products operation and limitations
- Fully understand the risk involved in using the product
- Be physically and medically capable of operating the product safely and fully understanding its function

All work at height activities are inherently dangerous; your personal safety is your responsibility.

Rescue provision should always be in place to deal with any emergencies and must be able to be carried out with maximum efficiency and speed.

No alterations, additions or repairs should be made to this product without the written consent of SpanSet UK Ltd.

Always ensure, via specific training or advice from a competent person, that the intended application of PPE is compatible with the products used. It cannot be assumed that all combinations of PPE will interact in a safe manner.

It is essential that this product is sold to the end-user with the instructions in the correct language of the country in which the product is to be used.

It is essential for safety that equipment is withdrawn from use immediately should:

- any doubt arise about its condition for safe use or;
- it has been used to arrest a fall and not used

again until confirmed in writing by a competent person that it is acceptable to do so.

To ensure the users safety SpanSet recommend that PPE for Work at Height is thoroughly examined:

- Periodically at intervals not exceeding 12 months in line with procedures described herein by a competent person authorised by SpanSet
- by the user before each use

A record shall be kept for each component, subsystem, and system. You may use the table provided.

The recommended expiry date for the product is on the label in date form BATCH YYYYMM



DE

## **GOTCHA2 Rescue Kit Anweisungen**

SpanSet GmbH & Co. KG, Jülicher Str. 49-51, 52531 Übach-Palenberg, Deutschland. +49 2451/4831-126  
spanset.com

Das Gotcha-Set ist ein Rettungsset zum Bergen von Personen, die in einem Auffanggurt hängen. Das Produkt darf nicht überlastet oder außerhalb seines Anwendungsbereichs verwendet werden. Es ist nicht zum Heben von Gütern oder Ausrüstung bestimmt.

Es ist wichtig, dass der Retter einen Ganzkörper-Auffanggurt mit vorderem Befestigungspunkt trägt und sich selbst sichert, indem er sich mit einem Verbindungsmittel zur Absturzsicherung an einem Anschlagpunkt befestigt.

Sowohl die zu rettende Person als auch der Retter müssen einen Ganzkörper-Auffanggurt oder einen Rettungsgurt tragen.

Kommunizieren Sie während der Rettung immer mit dem Unfallopfer.

Stellen Sie sicher, dass ein freier Weg vorhanden ist, um das Opfer anzuheben oder abzusenken.

Die Verwendung dieses Geräts ist grundsätzlich gefährlich, und vor der Verwendung müssen Sie:

- Lesen Sie die Bedienungsanleitung
- In der korrekten Verwendung des Produkts geschult werden
- Machen Sie sich mit der Bedienung und den Einschränkungen des Produkts vertraut Verstehen Sie das Risiko, das mit der Verwendung des Produkts verbunden ist, vollständig
- Körperlich und medizinisch in der Lage sein, das Produkt sicher zu bedienen und seine Funktion vollständig zu verstehen

Alle Arbeiten in der Höhe sind grundsätzlich aus gefährlich; Ihre persönliche Sicherheit liegt in Ihrer Verantwortung.

Die Rettungsvorkehrungen sollten für alle Notfälle immer vorhanden sein und müssen mit maximaler Effizienz und Geschwindigkeit durchgeführt werden können.

An diesem Produkt dürfen ohne die schriftliche Zustimmung von SpanSet UK Ltd. keine Änderungen, Ergänzungen oder Reparaturen vorgenommen werden.

Stellen Sie durch spezielle Schulung oder Beratung durch einer sachkundigen Person immer sicher, dass die vorgesehene Anwendung der PSA mit den verwendeten Produkten kompatibel ist. Es kann nicht davon ausgegangen werden, dass alle Kombinationen von PSA sicher zusammenwirken.

Es ist wichtig, dass dieses Produkt mit den Anweisungen in der richtigen Sprache des Landes, in dem das Produkt verwendet werden soll, an den Endverbraucher verkauft wird.

Aus Sicherheitsgründen ist es wichtig, dass Geräte sofort außer Betrieb genommen werden, wenn:

- Zweifel über seinen Zustand für eine sichere Verwendung oder;
- Es wurde zum Auffangen eines Sturzes verwendet und nicht wieder verwendet, bis von einer sachkundigen Person schriftlich bestätigt wurde, dass dies akzeptabel ist.

Um die Sicherheit des Benutzers zu gewährleisten, empfiehlt SpanSet eine gründliche Prüfung der PSA für Arbeiten in der Höhe:

- Regelmäßig in Abständen von höchstens 12 Monaten gemäß den hierin beschriebenen Verfahren durch eine von SpanSet autorisierte kompetente Person
- vom Benutzer vor jedem Gebrauch

Für jede Komponente, jedes Teilsystem und jedes System ist eine Dokumentation zu führen. Sie können die bereitgestellte Tabelle verwenden.

Das empfohlene Verfallsdatum für das Produkt ist auf dem Etikett in der Datumsform CHARGE JJJJMM angegeben



ES

## **GOTCHA2 Rescue Kit** **Instrucciones**

SpanSet,S.A. Pol. Industrial Nº 7. Almacén Nº 6. Barrio de Agaraitz. 20150 Villabona, Guipúzcoa T.943 69 26 00

El kit Gotcha es un kit de rescate diseñado para la

recuperación de personas suspendidas en un arnés anticaídas. El producto no debe sobrecargarse ni usarse fuera de su campo de aplicación. No está diseñado para levantar mercancías o equipos.

Es imprescindible que el socorrista lleve un arnés anticaídas de cuerpo completo con punto de enganche frontal y que se asegure sujetándose a un punto de anclaje con un elemento de amarre anticaídas.

Tanto el rescatador como el rescatado deben usar un arnés de detención de caídas de cuerpo completo o un arnés de rescate.

Comuníquese siempre con la víctima durante el rescate.

Asegúrese de que haya un camino despejado disponible para levantar o bajar a la víctima.

El uso de este equipo es intrínsecamente peligroso y antes de usarlo debe:

- Lea el manual de instrucciones del usuario
- Estar capacitado en el uso correcto del producto.
- Familiarícese con el funcionamiento y las limitaciones de los productos
- Entender completamente el riesgo involucrado en el uso del producto.
- Ser física y médicamente capaz de operar el producto de manera segura y comprender completamente su función.

Todas las actividades de trabajo en altura son inherentemente peligrosas; su seguridad personal es su responsabilidad.

La provisión de rescate siempre debe estar disponible para hacer frente a cualquier emergencia y debe poder llevarse a cabo con la máxima eficiencia y velocidad.

No se deben realizar modificaciones, adiciones o reparaciones a este producto sin el consentimiento por escrito de SpanSet UK Ltd.

Asegúrese siempre, mediante formación específica o asesoramiento de una persona competente, de que la aplicación prevista del EPI sea compatible con los productos utilizados. No se puede suponer que todas las combinaciones de PPE interactuarán de manera segura.

Es esencial que este producto se venda al usuario final con las instrucciones en el idioma correcto del país en el que se utilizará el producto.

Es esencial para la seguridad que el equipo se retire del uso inmediatamente si:

- surja alguna duda sobre su estado para un uso seguro o;
- se ha utilizado para detener una caída y no se ha vuelto a utilizar hasta que una persona competente confirme por escrito que es aceptable hacerlo.

Para garantizar la seguridad de los usuarios, SpanSet

recomienda que el EPI para trabajos en altura se examine minuciosamente:

- Periódicamente a intervalos que no excedan los 12 meses de acuerdo con los procedimientos descritos en este documento por una persona competente autorizada por SpanSet
- por el usuario antes de cada uso

Se llevará un registro por cada componente, subsistema y sistema. Puede utilizar la tabla proporcionada.

La fecha de caducidad recomendada para el producto se encuentra en la etiqueta en forma de fecha BATCH AAAAMM



SpanSet, 4 Bis Rue Aimé Cotton, 69800 Saint-Priest, France +33 4 72 47 69 90 spanset.com

Le kit Gotcha est un kit de secours destiné à la récupération des personnes suspendues dans un harnais antichute. Le produit ne doit pas être surchargé ou utilisé en dehors de son domaine d'application. Il n'est pas destiné au levage de marchandises ou d'équipements.

Il est impératif que le secouriste porte un harnais antichute complet avec point d'attache avant, et qu'il se sécurise en s'accrochant à un point d'ancrage avec une longe antichute.

Le sauveteur et le secouriste doivent porter un harnais antichute complet ou un harnais de sauvetage.

Communiquez toujours avec la victime pendant le sauvetage.

S'assurer qu'un chemin dégagé est disponible pour soulever ou abaisser la victime.

L'utilisation de cet équipement est intrinsèquement dangereuse, et avant de l'utiliser, vous devez :

- Lire le manuel d'instructions de l'utilisateur
- Être formé à l'utilisation correcte du produit
- Familiarisez-vous avec le fonctionnement et les limites des produits
- Bien comprendre les risques liés à l'utilisation du produit
- Être physiquement et médicalement capable d'utiliser le produit en toute sécurité et de bien comprendre sa fonction

Toutes les activités de travail en hauteur sont intrinsèquement dangereuses ; votre sécurité personnelle est votre responsabilité.

Des dispositifs de sauvetage doivent toujours être en place pour faire face à toute urgence et doivent pouvoir être effectués avec une efficacité et une rapidité maximales.

Aucune modification, ajout ou réparation ne doit être apporté à ce produit sans le consentement écrit de SpanSet UK Ltd.

Assurez-vous toujours, via une formation spécifique ou les conseils d'une personne compétente, que l'application prévue de l'EPI est compatible avec les produits utilisés. On ne peut pas supposer que toutes les combinaisons d'EPI interagissent de manière sûre.

Il est essentiel que ce produit soit vendu à l'utilisateur final avec les instructions dans la langue correcte du pays dans lequel le produit doit être utilisé.

Il est essentiel pour la sécurité que l'équipement soit immédiatement retiré de l'utilisation doit :

- tout doute sur son état d'utilisation n toute sécurité ou ;
- il a été utilisé pour arrêter une chute et n'a pas été réutilisé tant qu'il n'a pas été confirmé par écrit par une personne compétente qu'il est acceptable de le faire.

Pour garantir la sécurité des utilisateurs, SpanSet recommande que les EPI pour le travail en hauteur soient soigneusement examinés :

- Périodiquement à des intervalles n'excédant pas 12 mois conformément aux procédures décrites ici par une personne compétente autorisée par SpanSet
- par l'utilisateur avant chaque utilisation

Un enregistrement doit être conservé pour chaque composant, sous-système et système. Vous pouvez utiliser le tableau fourni.

La date de péremption recommandée pour le produit figure sur l'étiquette sous la forme date BATCH AAAAMM

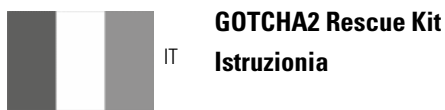

Spanset Italia s.r.l. Via Pietro Nenni 13/A - z.i. Cebrosa 2 - 10036 Settimo Torinese (TO), Italy Tel: 011.8169744  
www.spanset.com

Il Gotcha kit è un kit di soccorso progettato per il recupero di persone sospese in un'imbracatura anticaduta. Il prodotto non deve essere sovraccaricato o utilizzato al di fuori del suo campo di applicazione. Non è previsto per il sollevamento di merci o attrezzature.

È essenziale che il soccorritore indossi un'imbracatura anticaduta completa con punto di attacco anteriore e che

si metta al sicuro collegandosi a un punto di ancoraggio con un cordino anticaduta.

Sia il soccorritore che l'operatore da soccorrere devono indossare un'imbracatura anticaduta per tutto il corpo o un'imbracatura di salvataggio.

Comunicare sempre con l'infortunato durante il soccorso.

Assicurarsi che sia disponibile un percorso libero per sollevare o abbassare l'infortunato.

L'uso di questa attrezzatura è intrinsecamente pericoloso e prima dell'uso è necessario:

- Leggere il Manuale di istruzioni per l'utente
- Essere addestrati all'uso corretto del prodotto
- Familiarizzare con il funzionamento e le limitazioni dei prodotti
- Comprendere appieno i rischi connessi all'utilizzo del prodotto
- Essere fisicamente e medicalmente in grado di utilizzare il prodotto in sicurezza e comprenderne appieno la funzione

Tutte le attività di lavoro in quota sono intrinsecamente pericolose; la tua sicurezza personale è una tua responsabilità.

Le disposizioni di soccorso dovrebbero essere sempre in atto per far fronte a eventuali emergenze e devono poter essere eseguite con la massima efficienza e velocità.

Nessuna alterazione, aggiunta o riparazione deve essere apportata a questo prodotto senza il consenso scritto di SpanSet UK Ltd.

Assicurare sempre, tramite formazione specifica o consiglio di una persona competente, che l'applicazione prevista dei DPI sia compatibile con i prodotti utilizzati. Non si può presumere che tutte le combinazioni di DPI interagiscano in modo sicuro.

È essenziale che questo prodotto sia venduto all'utente finale con le istruzioni nella lingua corretta del paese in cui il prodotto deve essere utilizzato.

È essenziale per la sicurezza che l'attrezzatura venga immediatamente ritirata dall'uso se:

- qualsiasi dubbio sorge sulla sua condizione per un uso sicuro o;
- è stato utilizzato per arrestare una caduta e non è stato più utilizzato fino a quando non è stato confermato per iscritto da una persona competente che è accettabile farlo.

Per garantire la sicurezza degli utenti, SpanSet consiglia di esaminare accuratamente i DPI per i lavori in quota:

- Periodicamente ad intervalli non superiori a 12 mesi secondo le procedure qui descritte da persona competente autorizzata da SpanSet

- dall'utente prima di ogni utilizzo

Deve essere conservato un registro per ogni componente, sottosistema e sistema. È possibile utilizzare la tabella fornita.

La data di scadenza consigliata per il prodotto è riportata sull'etichetta sotto forma di data BATCH YYYYMM



SpanSet Nederland B.V., Plaza 10A, 4782 SK Moerdijk  
Havennummer M015 Telefoon: (0168) 38 68 00 www.  
spanset.com

SpanSet Nederland B.V., Plaza 10A, 4782 SK Moerdijk  
Havennummer M015 Telefoon: (0168) 38 68 00 www.  
spanset.com

De Gotcha-kit is een reddingskit die is ontworpen voor het redden van personen die in een valbeveiligingsharnas hangen. Het product mag niet worden overbelast of buiten zijn toepassingsgebied worden gebruikt. Het is niet bedoeld voor het hijsen van goederen of apparatuur.

Het is van essentieel belang dat de redder een valstopharnas voor het hele lichaam met een bevestigingspunt aan de voorkant draagt, en dat hij/zij zichzelf in veiligheid brengt door zich vast te maken aan een ankerpunt met een valstopplijn.

Zowel de redder als het slachtoffer moeten een Full body valbeveiligingsharnas of reddingsharnas dragen.

Communiqueer altijd met het slachtoffer tijdens de redding.

Zorg ervoor dat er een vrij pad beschikbaar is om het slachtoffer omhoog te takelen of te laten zakken.

Het gebruik van deze apparatuur is inherent gevaarlijk en vóór gebruik moet u:

- De gebruikershandleiding lezen
- Getraind zijn in het juiste gebruik van het product
- U vertrouwd maken met de werking en beperkingen van het product
- Het volledige risico begrijpen dat verbonden is aan het gebruik van het product
- Fysiek en medisch in staat zijn om het product veilig te bedienen en de functie ervan volledig te begrijpen

Alle werkzaamheden op hoogte zijn inherent gevaarlijk; uw persoonlijke veiligheid is uw verantwoordelijkheid.

Reddingsvoorzieningen moeten altijd aanwezig zijn om eventuele noodsituaties op te vangen en moeten met maximale efficiëntie en snelheid kunnen worden uitgevoerd.

Er mogen geen wijzigingen, toevoegingen of reparaties aan dit product worden aangebracht zonder de schriftelijke toestemming van SpanSet UK Ltd.

Zorg er altijd voor, via specifieke training of advies van een competent persoon, dat de beoogde toepassing van het PBM compatibel is met de gebruikte producten. Er kan niet worden aangenomen dat alle combinaties van PBMs op een veilige manier zullen samenwerken.

Het is essentieel dat dit product aan de eindgebruiker wordt verkocht met de instructies in de juiste taal van het land waarin het product zal worden gebruikt.

Het is voor de veiligheid van essentieel belang dat apparatuur onmiddellijk buiten gebruik wordt gesteld als:

- enige twijfel ontstaat over de staat voor veilig gebruik of;
- het is gebruikt om een val te stoppen en niet opnieuw gebruikt mag worden totdat schriftelijk door een bevoegd persoon is bevestigd dat het acceptabel is om dit te doen.

Om de veiligheid van de gebruikers te garanderen, raadt SpanSet aan om PBMs voor werken op hoogte grondig te inspecteren:

- Periodiek met tussenpozen van niet meer dan 12 maanden in overeenstemming met de hierin beschreven procedures door een competent persoon geautoriseerd door SpanSet
- door de gebruiker voor elk gebruik

Voor elk onderdeel, subsysteem en systeem wordt een register bijgehouden. U mag de voorziene tabel gebruiken.

De aanbevolen vervaldatum voor het product staat op het etiket in datumvorm BATCH JJJJMM



## **GOTCHA2 Rescue Kit** NO **Bruksanvisning**

Gotcha-settet er et redningssett designet for redning av personer som henger i fallsikringssele. Produktet må ikke overbelastes eller brukes utenfor sitt bruksområde. Det er ikke ment for å løfte varer eller utstyr.

Det er viktig at redningsmannen bærer en fallsikringssele med hele kroppen med festepunkt foran, og at han/hun sikrer seg ved å feste seg til et ankerpunkt med en forbindelsesline.

Både redningsmann og den som skal reddes må ha på seg en fallsikringssele eller redningssele.

Kommuniser alltid med den som skal reddes underveis i

redningen.

Sørg for at det er fri bane for å løfte eller senke den som skal reddes.

Bruk av dette utstyret medfører fare, og før bruk må du:

- Lese og forstå brukerveiledningen
- Få opplæring i riktig bruk av produktet
- Gjør deg kjent med produktenes muligheter og begrensninger
- Forstå risikoen ved bruk av produktet
- Være fysisk og medisinsk i stand til å betjene produktet trygt og fullt ut forstå funksjonen

Alt arbeid i høyden medfører fare; din personlige sikkerhet er ditt ansvar.

Redningsutstyr bør alltid være på plass for å håndtere eventuelle nødsituasjoner og må kunne utføres med maksimal effektivitet og hastighet.

Ingen endringer, tillegg eller reparasjoner skal gjøres på dette produktet uten skriftlig samtykke fra SpanSet UK Ltd.

Sørg alltid for, via spesifikk opplæring eller råd fra en kompetent person, at den tiltenkte bruken av PPE er kompatibel med produktene som brukes. Det kan ikke antas at alle kombinasjoner av PPE vil samhandle på en sikker måte.

Det er viktig at dette produktet selges til sluttbrukeren med instruksjonene på riktig språk i landet der produktet skal brukes.

Det er viktig for sikkerheten at produktet blir umiddelbart tatt ut av bruk dersom:

- Det er tvil om at produkter er i god stand for sikker bruk eller;
- Har blitt benyttet til å stoppe et fall. Da må det ikke benyttes før det er kontrollert og godkjent av en kompetent person.

For å sikre brukernes sikkerhet anbefaler SpanSet at PVU for arbeid i høyden undersøkes grundig:

- Periodisk med intervaller som ikke overstiger 12 måneder i tråd med prosedyrer beskrevet her av en kompetent person autorisert av SpanSet
- av brukeren før hver bruk

Det skal føres journal for hver komponent, delsystem og system. Du kan bruke tabellen som følger med.

Anbefalt utløpsdato for produktet er på etiketten i datoform BATCH ÅÅÅÅMM





## GOTCHA2 Rescue Kit

PL

### Instrukcje

Zestaw Gotcha to zestaw ratunkowy przeznaczony do wyciągania osób zawieszonych w szelkach bezpieczeństwa. Produkt nie może być przeciążony ani używany poza obszarem jego zastosowania. Nie jest przeznaczony do podnoszenia towarów ani sprzętu.

Istotne jest, aby ratownik miał na sobie pełną uprząż chroniącą przed upadkiem z przednim punktem wpinania oraz aby zapewnił sobie bezpieczeństwo poprzez przypięcie się do punktu kotwiczenia za pomocą liny bezpieczeństwa.

Zarówno ratownik, jak i osoba ratowana muszą mieć na sobie pełną uprząż chroniącą przed upadkiem z wysokości lub uprząż ratunkową.

Zawsze komunikuj się z poszkodowanym podczas akcji ratunkowej.

Upewnij się, że dostępna jest wolna przestrzeń do podnoszenia lub opuszczania poszkodowanego.

Korzystanie z tego sprzętu jest obarczone ryzykiem i przed użyciem należy:

- Przeczytaj instrukcję obsługi użytkownika
- Odbyć szkolenie w zakresie prawidłowego użytkowania produktu
- Zapoznaj się z działaniem i ograniczeniami produktów
- W pełni zrozumieć ryzyko związane z używaniem produktu
- Być fizycznie i medycznie zdolnym do bezpiecznej obsługi produktu i pełnego zrozumienia jego funkcji;

Wszelkie prace na wysokości są z natury niebezpieczne; Twoje osobiste bezpieczeństwo jest najważniejsze.

Zestawy ratunkowe powinny być dostępne, aby radzić sobie z wszelkimi sytuacjami awaryjnymi akcje ratunkowe powinny być przeprowadzenia z maksymalną skutecznością i szybkością.

Żadne zmiany, uzupełnienia lub naprawy nie powinny być dokonywane w tym produkcie bez pisemnej zgody SpanSet UK Ltd.

Zawsze upewnij się, poprzez specjalne szkolenie lub poradę kompetentnej osoby, że zamierzone zastosowanie ŚOI jest zgodne z używanymi produktami. Nie można zakładać, że wszystkie kombinacje ŚOI pozwolą działać w bezpieczny sposób.

Istotne jest, aby ten produkt był sprzedawany użytkownikowi końcowemu wraz z instrukcjami w odpowiednim języku kraju, w którym produkt ma być

używany.

Dla bezpieczeństwa istotne jest, aby sprzęt został natychmiast wycofany z użytku, jeżeli:

- pojawiają się jakiegokolwiek wątpliwości co do stanu bezpiecznego użytkowania lub;
- został użyty do zatrzymania upadku i nie jest ponownie używany do momentu pisemnego potwierdzenia przez kompetentną osobę, że jest to dopuszczalne.

Aby zapewnić bezpieczeństwo użytkownikom, SpanSet zaleca dokładne zbadanie środków ochrony osobistej do pracy na wysokości:

- Okresowo w odstępach nieprzekraczających 12 miesięcy zgodnie z procedurami opisanymi w niniejszym dokumencie przez kompetentną osobę upoważnioną przez SpanSet
- przez użytkownika przed każdym użyciem

Dla każdego komponentu, podsystemu i systemu należy prowadzić rejestr. Możesz skorzystać z udostępnionej tabeli

Zalecany termin ważności produktu podany jest na etykiecie w formacie BATCH RRRRMM

